

badeværelse
tips til montering



& SHUFL

Frederiksholms Kanal 4 1220 København K Danmark
hello@andshufl.com telefon: + 45 33 11 60 06

GODMORGON

&SHUFL producerer fronter, sidebeklædninger, bordplader og skuffefronter til IKEAs GODMORGON system. Det meste af monteringen kan klares ved at følge IKEAs vejledninger, men for de få ting som IKEA ikke dækker vil vi anbefale at benytte denne monteringsvejledning.

Skuffer

Bemærk at &SHUFL medsender fire skuffe bøsninger pr. skuffefront. Disse skal sættes ind i &SHUFLs skuffefronter for at montere fronten på skuffen.



Skuffe bøsning

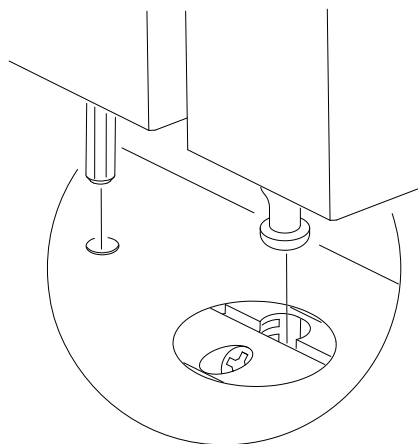
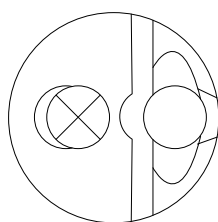

Samling af IKEA korpuser

Det er meget vigtigt at samle IKEAs korpuser korrekt og efter IKEAs vejledning. Vi anbefaler at krydsmåle grundigt samt at sikre at midten af skabet har samme mål i top og bund inden bordpladen fastgøres.

Er korpuser samlet skævt vil det være svært at justere fronterne til et flot resultat.

Fastgørelse af sidebeklædninger

Fastgørelse af sidebeklædning foretages med skruer.

Skrueerne monteres direkte igennem skabskorpus og ind i sidebeklædningen.

Vi anbefaler at benytte 30 mm lange skruer til dette.

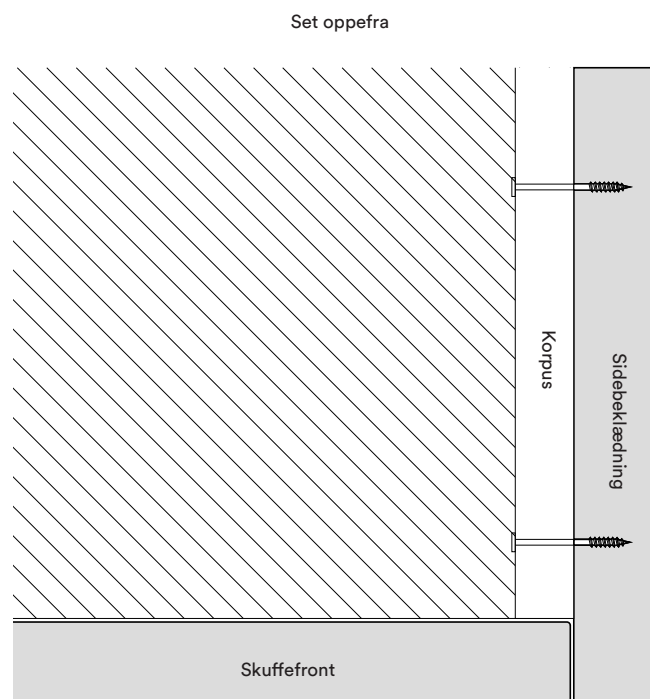

Bundliste

For at sikre at sidebeklædningen dækker bundlisten skal sidebeklædningen monteres således at der er enten 19, 21 eller 23 mm i overskud alt efter om sidebeklædningen er 19, 21 eller 23 mm tyk.

Bundlisten monteres ligeledes med skruer.

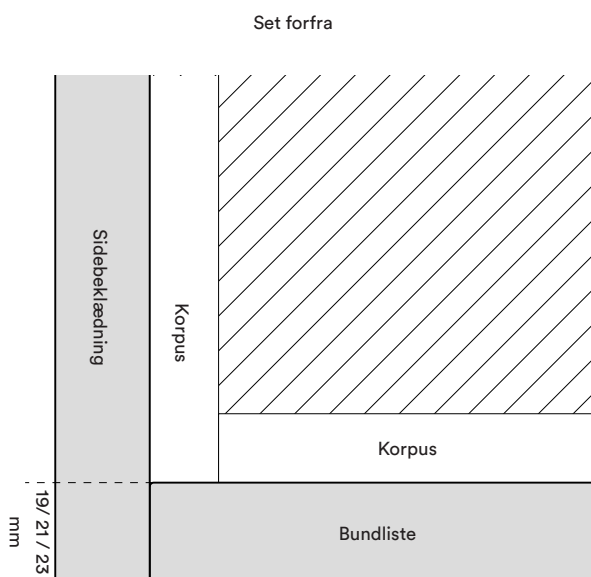

Tilpasning

Hvis der er købt et stort badmøbel kan bordpladen være blevet leveret på overmål. Dette gøres for at den kan tilpasses eventuelle skævheder i rummet. Det er vigtigt at bordplader tilskæres, så skæresiden er så usynlig som muligt.

For nemmest at tegne af til væggen lægges pladen op på elementerne og stødes op til væggen. Optegningen på bordpladen foretages ved at føre en blyant langs væggen i den afstand, der svarer til hvor meget udhæng skal minimeres.

I overgangen mellem bordplade og væg, anbefaler vi at der fuges med en silikonefuge i samme farve som væggen. Støder bordpladen op til en kold/fugtig væg, skal bordpladen lukkes forsvarligt med lak eller silikone.

I nogle tilfælde vil det være at foretrække at lave en bordpladeskabelon.

Set oppefra

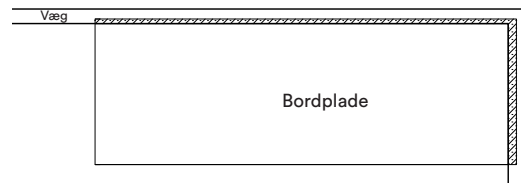
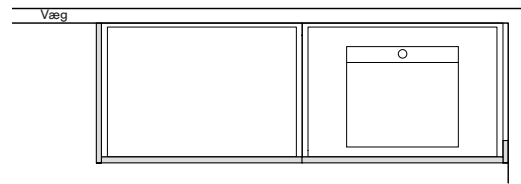

Udhæng

Bordpladen skal monteres med et udhæng fra korpuskant på enten 22, 24 eller 26 mm alt efter om fronten er 19, 21 eller 23 mm tyk.

Set fra siden

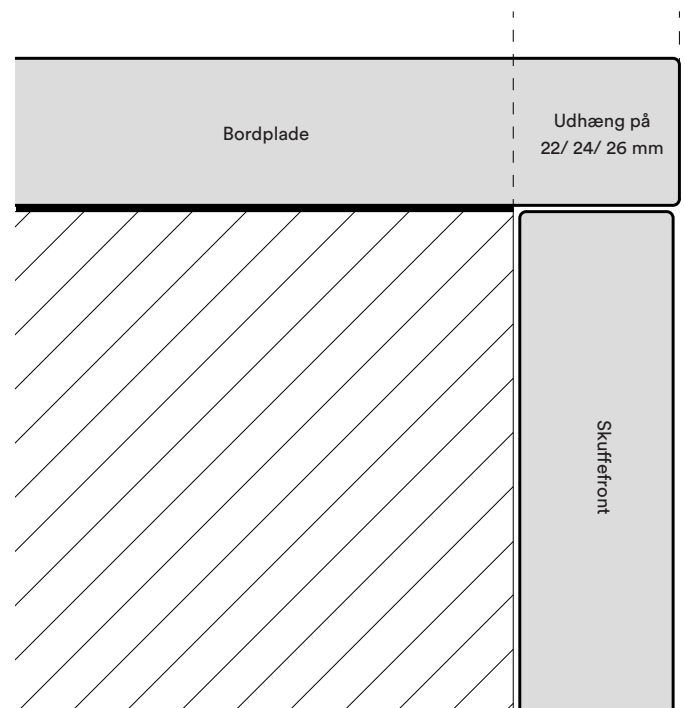

Fastgørelse

Fastgørelse af bordplader foretages med monteringslim. Limen påføres hele vejen rundt i toppen af GODMORGON møblet og evt. mod væg hvis nødvendigt. Læg herefter pres på bordpladen og lad det tørre i nogle timer.

Set fra siden

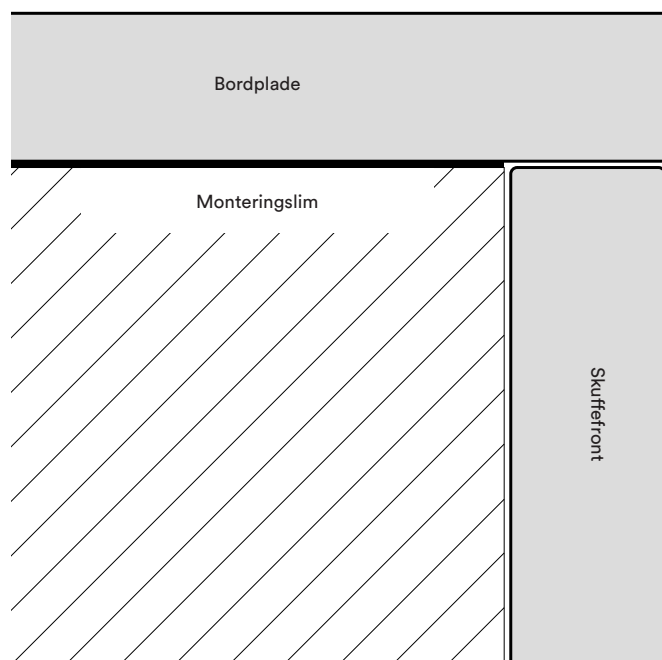

Ilægning af vask

Vi anbefaler, at vask lægges i bordpladen (med en lille kant, der går ud over bordpladen), og fraråder at plan- og underlime på &SHUFLs egne bordplader. Der kan bores i både laminat og linoleums bordplader fra &SHUFL uden problemer. Vær dog opmærksom på at fuge ordentligt i kanterne og borehuller.

Set forfra



Bemærk at vasken enten skal stå oven på bordpladen eller være under 14 cm i dybden for at kunne monteres i bordpladen.



Vær opmærksom på, at der ved corian bordplader med indbygget vask er behov for at tilskære den øverste skuffe i møblet. Dette er nødvendigt for at få plads til vandlåsen til vasken.